

# KOMBINOVANÁ KONSTRUKCE

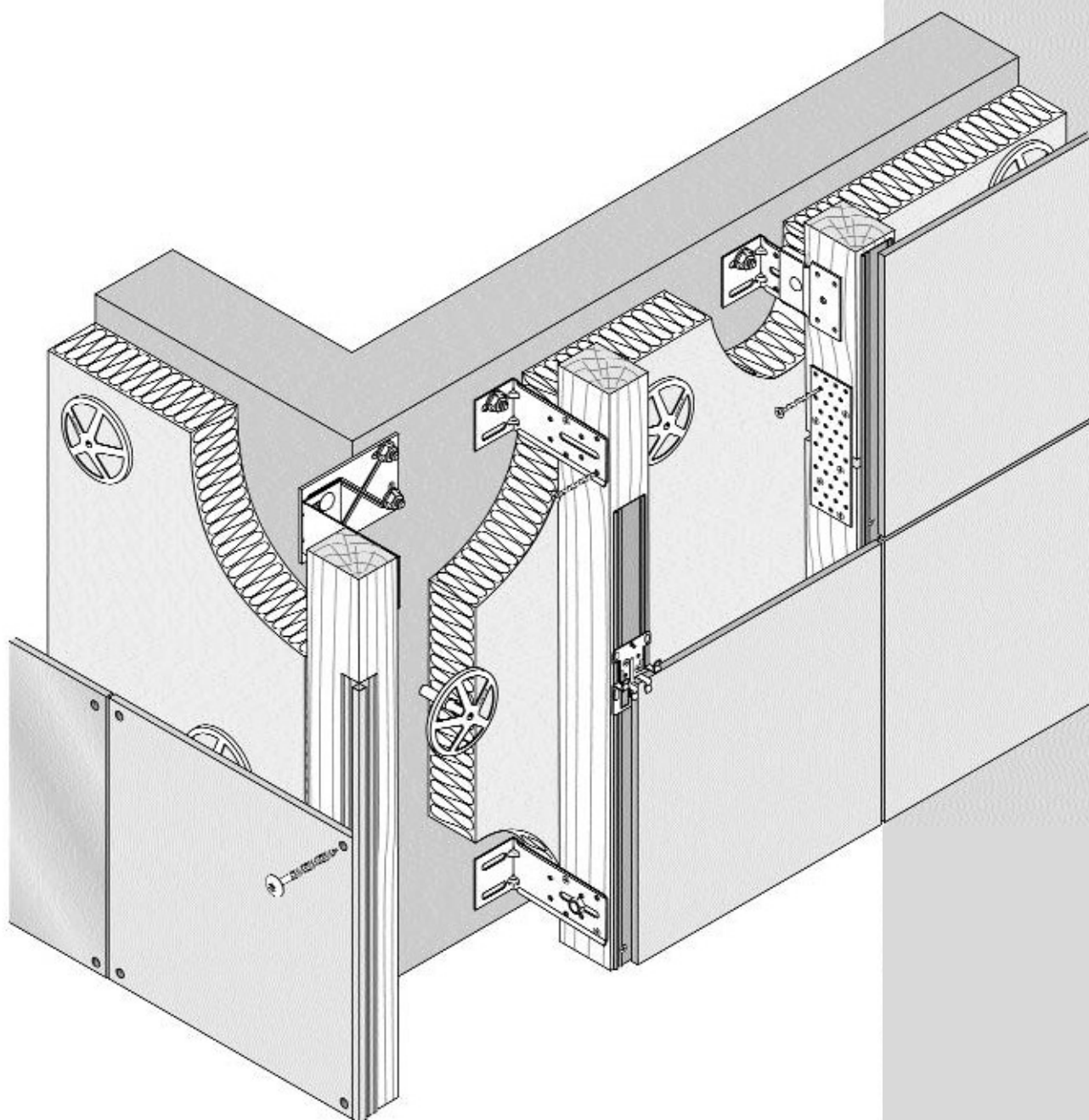

KOMBINOVANÁ

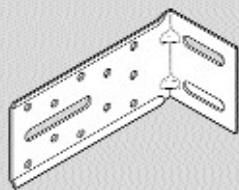

## ISOLCO 3000 P

**Popis »** perforovaný stěnový úhelník pro vertikální upevnění  
**Materiál »** galvanizovaná ocel Z 275, tloušťka 25/10,  
 možnost dodání v provedení NEREZ  
**Barva »** přírodní

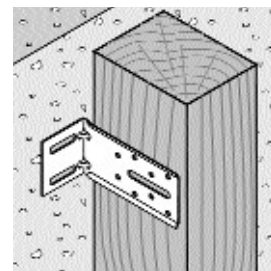
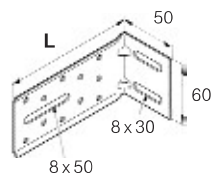

Možnost dodání s otvory  $\varnothing$  10 nebo  $\varnothing$  12 mm.

### POUŽITÍ

- kombinované nosné fasádní konstrukce

Délka L	Balení (ks)	Kód	Kč / 100ks
50	200	360 993	
60	200	360 995	
70	200	360 997	
80	200	361 000	
90	200	361 005	
100	100	361 010	
110	100	361 015	
120	100	361 020	
130	100	361 026	
140	100	361 030	
150	100	361 035	
160	100	361 040	
170	100	361 046	
180	100	361 050	
190	100	361 048	
200	100	361 051	
210	100	361 049	
220	100	361 060	
230	100	361 056	
240	100	361 052	
250	100	361 053	
260	100	361 055	
270	100	361 070	
280	100	361 057	
290	100	361 058	
300	100	361 054	
320	100	361 062	
340	100	361 061	

Rozměry v tabulce jsou uvedeny v [mm].

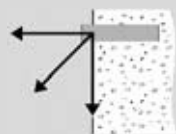

Pevnostní parametry  
viz. strana 61

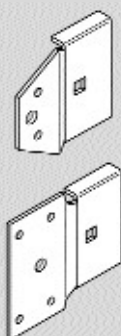

## Nástavec GRISBY

**Popis »** nástavec pro úhelník ISOLCO 3000P  
**Materiál »** galvanizovaná ocel Z 275, tloušťka 25/10  
**Barva »** přírodní

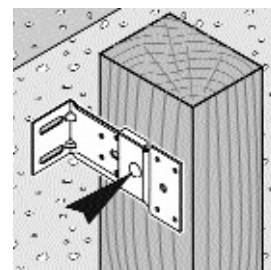
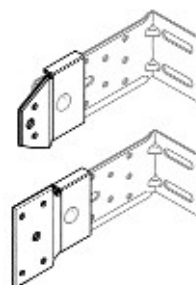

### POUŽITÍ

- kombinované nosné fasádní konstrukce

Model	Balení (ks)	Kód	Kč / 100ks
3 otvory	100	361 120	
5 otvorů	100	361 122	

Rozměry v tabulce jsou uvedeny v [mm].

## Nástavec jednoduchý

**Popis** » nástavec pro úhelník ISOLCO 3000P

**Materiál** » galvanizovaná ocel Z 275, tloušťka 25/10

**Barva** » přírodní

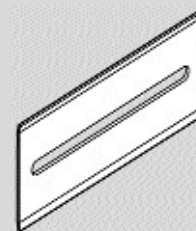
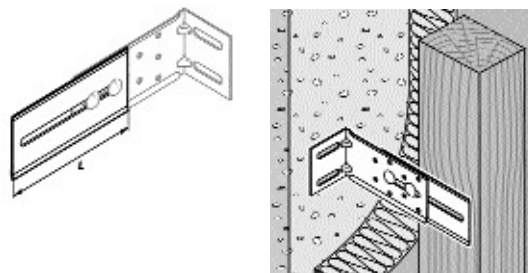

### POUŽITÍ

- kombinované nosné fasádní konstrukce

Délka L	Balení (ks)	Kód	Kč / 100ks
150	100	361 100	
200	100	361 110	

Rozměry v tabulce jsou uvedeny v [mm].

## Modul U

**Popis** » stěnový úhelník tvaru U

**Materiál** » galvanizovaná ocel Z 275, tloušťka 25/10

**Otvory** » Ø 5 a Ø 8 mm

**Barva** » přírodní

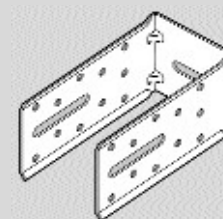
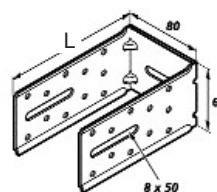

### POUŽITÍ

- kombinované nosné fasádní konstrukce
- nahrazuje použití 2 úhelníků ISOLCO 3000 P

Délka L	Balení (ks)	Kód	Kč / 100ks
240	100	361 098	

Rozměry v tabulce jsou uvedeny v [mm].

## Výztuha U

**Popis** » výztuha U pro úhelníky ISOLCO nad délku 300 mm

**Materiál** » galvanizovaná ocel Z 275, tloušťka 25/10

**Barva** » přírodní

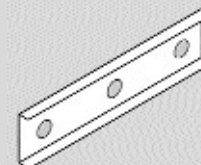
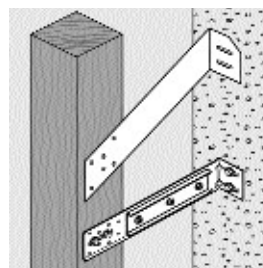
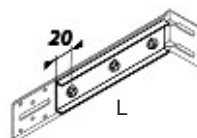

### POUŽITÍ

- kombinované nosné fasádní konstrukce
- se šrouby Goldovis 6,3 x 22 (viz str. 13)

Délka L	Balení (ks)	Kód	Kč / 100ks
250	100	361 153	
300	100	361 155	

Rozměry v tabulce jsou uvedeny v [mm].

## Vzpěrné rameno

**Popis** » Vzpěrné rameno 45°

**Materiál** » galvanizovaná ocel Z 275, tloušťka 25/10

**Barva** » přírodní

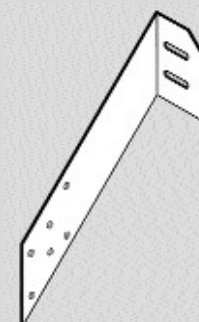
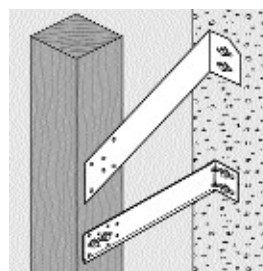

### POUŽITÍ

- kombinované nosné fasádní konstrukce

Délka	Balení (ks)	Kód	Kč / 100ks
NA VYJÁDŘENÍ - nutno konzultovat na tel. 495 535 671			

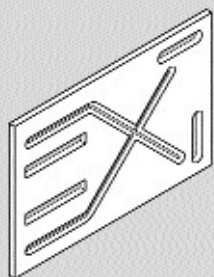

## Rohová deska

**Popis** » deska pro vynesení rohu

**Materiál** » galvanizovaná ocel Z 275, tloušťka 25/10

**Barva** » přírodní

### POUÍTÍ

- kombinované nosné fasádní konstrukce
- pro fixaci s ISOLCO lze použít 2ks metrického šroubu (viz strana 13)

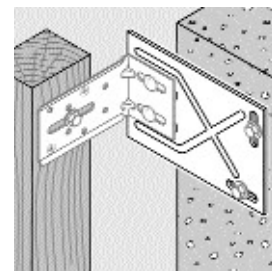

Výška	Šířka	Balení (ks)	Kód	Kč / 100ks
120	180	100	361 124	

Rozměry v tabulce jsou uvedeny v [mm].

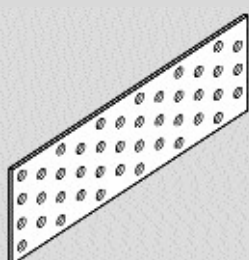

## Spojka

**Popis** » perforovaná deska ke spojení dvou dřevěných hranolů

**Materiál** » galvanizovaná ocel Z 275, tloušťka 25/10

**Otvory** » Ø 5 a Ø 8 mm

**Barva** » přírodní

### POUÍTÍ

- kombinované nosné fasádní konstrukce
- 2 spojky na jeden spoj
- se šrouby VBU (viz níže)

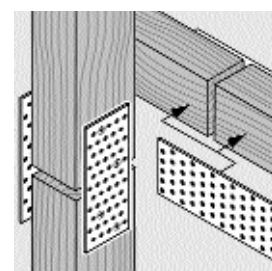

Rozměr	Tloušťka	Balení (ks)	Kód	Kč / 100ks
60 x 300	10 / 10	50	361 129	
60 x 300	20 / 10	100	361 130	
40 x 120	15 / 10	100	361 128	

Rozměry v tabulce jsou uvedeny v [mm].



## VBU ZBJ

**Popis** » univerzální vrt do dřeva

**Materiál** » 11lutě bichromaticky pozinkováno

**Hlava** » Pozidrív č.2

**Barva** » přírodní

### POUÍTÍ

- kombinované nosné fasádní konstrukce

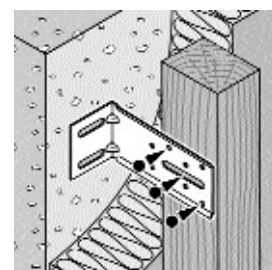

Rozměr	Balení (ks)	Kód	Kč / 100ks
4 x 40	200	25 400	
4,5 x 35	200	25 445	
4,5 x 45	200	25 455	
5 x 40	200	25 500	

Nářadí viz. str. 53 / Rozměry v tabulce jsou uvedeny v [mm].

## VBU INOX

**Popis** » univerzální vrut do dřeva

**Materiál** » nerezová ocel

**Hlava** » Pozidriv č.2

**Barva** » přírodní

### POUŽITÍ

- kombinované nosné fasádní konstrukce

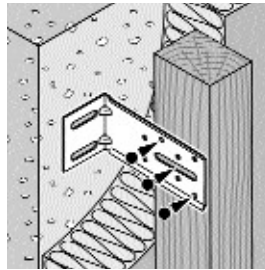

Rozměr	Balení (ks)	Kód	Kč / 100ks
4 x 30	200	30 065	
4 x 40	200	30 075	
4,5 x 35	200	30 110	
4,5 x 40	200	30 115	
5 x 40	200	33 020	

Nářadí viz. str. 53 / Rozměry v tabulce jsou uvedeny v [mm].



KOMBINOVANÁ

## ŠROUB + VĚJÍŘOVÁ PODLOŽKA

**Popis** » šroub metrický + matka

**Materiál** » zušlechtěná ocel pozinkovaná

**Hlava šroubu** » čočková

**Podložka** » vějířová, zušlechtěná ocel pozinkovaná

**Barva** » přírodní

### POUŽITÍ

- kombinované nosné fasádní konstrukce
- upevnění nástavců na ISOLCO 3000 P

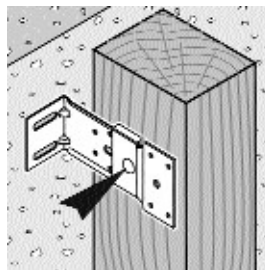

Podložka	Rozměr	Balení (ks)	Kód	Kč / 100ks
šroub s matkou	8 x 20	100	54 505	
vějířová podložka	8 x 14	500	73 010	

Nářadí viz. str. 53 / Rozměry v tabulce jsou uvedeny v [mm].



## GOLDOVIS 6

**Popis** » samovrtný šroub s límcem Ø 15 mm

**Vrtací kapacita** » 2 až 6 mm

**Materiál** » žlutě bichromaticky pozinkováno

**Hlava** » 6-ti hranná

**Barva** » přírodní

### POUŽITÍ

- kombinované nosné fasádní konstrukce
- pro upevnění U-výztuhy na ISOLCO 3000 P

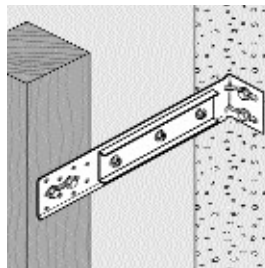

Rozměr	Balení (ks)	Kód	Kč / 100ks
6,2 x 22	500	331 200	

Nářadí viz. str. 53 / Rozměry v tabulce jsou uvedeny v [mm].



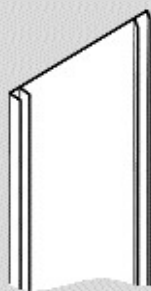

## Těsnicí profil s dráčkami

**Popis** » těsnění s dráčkou, tloušťka 5/10

**Materiál** » PVC

**Barva** » různé barvy

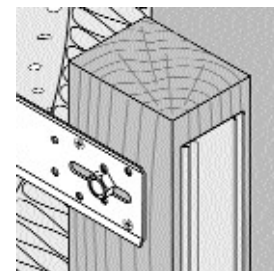

### POUÍTÍ

- kombinované nosné fasádní konstrukce

Barva	Šířka	Balení (ks)	Kód	Kč / 100 m
Bílá	38	2 x 25 m	366 501	
Černá	38	2 x 25 m	366 500	
Šedivá	38	2 x 25 m	366 505	
Hnědá	38	2 x 25 m	366 503	
Bílá	60	2 x 25 m	366 510	
Černá	60	2 x 25 m	366 512	
Šedivá	60	2 x 25 m	366 516	
Hnědá	60	2 x 25 m	366 514	

Baleno po 2 ks (celkem 50 m). / Rozměry v tabulce jsou uvedeny v [mm].



## Těsnicí profil bez dráček

**Popis** » těsnění bez dráček, tloušťka 5/10

**Materiál** » PVC

**Barva** » různé barvy

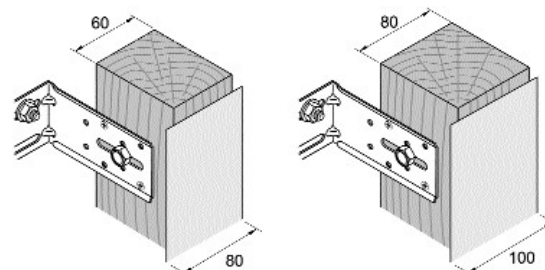

### POUÍTÍ

- kombinované nosné fasádní konstrukce

Barva	Šířka	Balení (ks)	Kód	Kč / 100 m
Bílá	80	50 m	366 520	
Černá	80	50 m	366 523	
Červená	80	50 m	366 521	
Hnědá	80	50 m	366 522	
Bílá	100	50 m	366 524	
Černá	100	50 m	366 527	
Červená	100	50 m	366 525	
Hnědá	100	50 m	366 526	

Rozměry v tabulce jsou uvedeny v [mm].



## Profil P.V.

**Popis** » vertikální profil pro zakrytí spár

**Materiál** » tuhé PVC

**Barva** » různé barvy

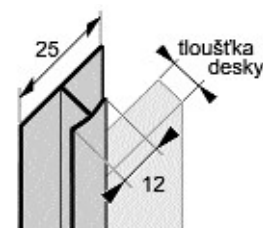

### POUÍTÍ

- kombinované nosné fasádní konstrukce

Barva	Tloušťka desky	Balení (ks)	Kód	Kč / 100 m
Bílá	6	20 x 2,5 m	366 650	
Černá	6	20 x 2,5 m	366 651	
Hnědá	6	20 x 2,5 m	366 652	

Baleno po 20 ks o délce 2,5 metrů (celkem 50 metrů). / Rozměry v tabulce jsou uvedeny v [mm].

## Profil P.A.S.

**Popis** » profil pro vnější roh  
**Materiál** » tuhé PVC  
**Barva** » různé barvy

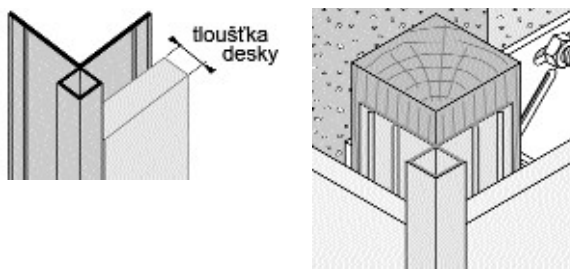

### POUŽITÍ

■ kombinované nosné fasádní konstrukce

Barva	Tloušťka desky	Balení (ks)	Kód	Kč / 100 m
Bílá	6	10 x 3 m	366 700	
Černá	6	10 x 3 m	366 702	
Šedá	6	10 x 3 m	366 706	
Hnědá	6	10 x 3 m	366 704	
Bílá	10	10 x 3 m	366 710	
Černá	10	10 x 3 m	366 712	
Šedá	10	10 x 3 m	366 716	
Hnědá	10	10 x 3 m	366 714	
Bílá	16	10 x 3 m	366 720	
Černá	16	10 x 3 m	366 722	
Šedá	16	10 x 3 m	366 726	
Hnědá	16	10 x 3 m	366 724	

Baleno po 10 ks o délce 3 metry. / Rozměry v tabulce jsou uvedeny v [mm].

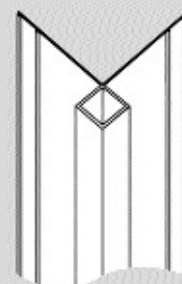

KOMBINOVANÁ

## Profil P.A.S.L.

**Popis** » profil pro vnější roh  
**Materiál** » tuhé PVC  
**Barva** » různé barvy

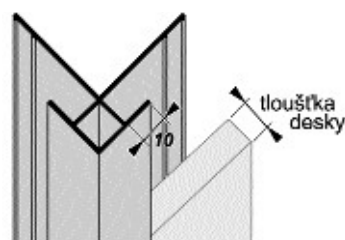

### POUŽITÍ

■ kombinované nosné fasádní konstrukce

Barva	Tloušťka desky	Balení (ks)	Kód	Kč / 100 m
Šedá	11	10 x 3 m	366 732	
Hnědá	11	10 x 3 m	366 730	
Bílá	13	10 x 3 m	366 740	

Baleno po 10 ks o délce 3 metry. / Rozměry v tabulce jsou uvedeny v [mm].

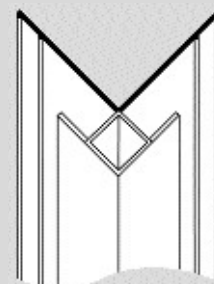

## Profil P.A.R.

**Popis** » profil pro vnitřní roh  
**Materiál** » tuhé PVC  
**Barva** » různé barvy

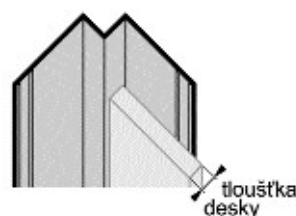

### POUŽITÍ

■ kombinované nosné fasádní konstrukce

Barva	Tloušťka desky	Balení (ks)	Kód	Kč / 100 m
Bílá	6 a/í 10	10 x 3 m	366 680	
Černá	6 a/í 10	10 x 3 m	366 682	
Šedá	6 a/í 10	10 x 3 m	366 686	
Hnědá	6 a/í 10	10 x 3 m	366 684	
Bílá	14	10 x 3 m	366 690	
Černá	14	10 x 3 m	366 692	
Šedá	14	10 x 3 m	366 696	
Hnědá	14	10 x 3 m	366 694	

Baleno po 10 ks o délce 3 metry. / Rozměry v tabulce jsou uvedeny v [mm].

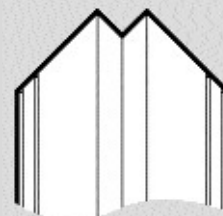



## Profil P.H.

**Popis** » profil pro zakrytí horizontálních spár

**Materiál** » tuhé PVC

**Barva** » různé barvy

### POUŽITÍ

- kombinované nosné fasádní konstrukce

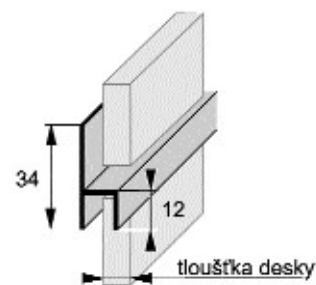

Barva	Tloušťka desky	Balení (ks)	Kód	Kč / 100 m
Bílá	6	20 x 2,5 m	366 752	
Černá	6	20 x 2,5 m	366 754	
Šedá	6	20 x 2,5 m	366 758	
Hnědá	6	20 x 2,5 m	366 756	
Bílá	8	20 x 2,5 m	366 760	
Černá	8	20 x 2,5 m	366 762	
Šedá	8	20 x 2,5 m	366 766	
Hnědá	8	20 x 2,5 m	366 764	
Bílá	10	20 x 2,5 m	366 770	
Černá	10	20 x 2,5 m	366 772	
Šedá	10	20 x 2,5 m	366 776	
Hnědá	10	20 x 2,5 m	366 764	

Baleno po 20 ks o délce 2,5 metrů (celkem 50 metrů). / Rozměry v tabulce jsou uvedeny v [mm].

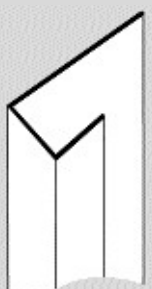

## Profil P.U.

**Popis** » zakončovací profil

**Materiál** » tuhé PVC

**Barva** » různé barvy

### POUŽITÍ

- kombinované nosné fasádní konstrukce

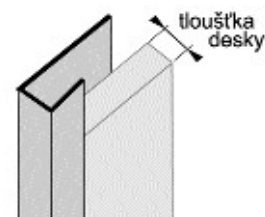

Barva	Tloušťka desky	Balení (ks)	Kód	Kč / 100 m
Bílá	6	20 x 2,5 m	366 660	
Černá	6	20 x 2,5 m	366 661	
Šedá	6	20 x 2,5 m	366 663	
Hnědá	6	20 x 2,5 m	366 662	
Bílá	10	10 x 2,5 m	366 670	
Černá	10	10 x 2,5 m	366 671	
Šedá	10	10 x 2,5 m	366 673	
Hnědá	10	10 x 2,5 m	366 672	

Rozměry v tabulce jsou uvedeny v [mm].